



WarmUp
www.defa.com

1/3







411570



**MONTERINGSANVISNING
ASENNUSOHJE
FITTING INSTRUCTIONS
MONTAGEANLEITUNG**



ISO 9001





N Les nøye gjennom hele anvisningen. Sjekk om din biltype er oppført med spesielle monteringstips , eller med monteringssett , i tabellen. Anvisninger for øvrige DEFA produkter må også gjennomleses nøye.

S Läs noga igenom monteringsanvisningen. Se efter om din bilmodell finns upptagen med monteringstips , och eventuell monteringssett , i tabellen. Anvisningarna för övriga DEFA produkter i systemet skall också läsas noga.

FIN Lue ennen asennusta koko asennusohje huolella läpi. Asennusohjeen taulukosta selviää, tarvitaanko asennukseen jokin asennusarja  ja onko autollesi erityisiä asennusohjeita . Muidenkin DEFA tuotteiden asennusohjeisiin on perehdyttävä huolella ennen asennusta.

GB Read the fitting instructions carefully. Check if your vehicle is listed with car specific installation tip , or with an installation kit , in the table. Instructions for other DEFA products must also be read carefully.

D Die Einbauanleitung genau befolgen. Kontrollieren ob besondere Montagehinweise , oder ein spezielles Montagesett  für das aktuelle Fahrzeug empfohlen sind. Die Einbauanleitungen anderer Defa WarmUp Produkte genau befolgen.

N Tapp av kjølevæsken.

⚠ Rengjør hullet godt.

Monter varmeren. Kontakten på varmeren skal peke i angitt klokkeretning i henhold til tabellen. Forurenset eller gammel kjølevæske må byttes.

⚠ Påse at slangene sitter helt inne på stussen og at slangklemmene monteres rett og innenfor flensen på stussen. Trekk til klemmene med 2 Nm.

⚠ Varmeren må ikke kobles til strøm før rett type kjølevæske er påfylt og kjølesystemet er luftet i henhold til bilprodusentens anbefalinger. DEFA's apparatinntak må anskaffes separat eller som en del av DEFA WarmUp. Motorvarmeren må bare tilkobles jordet stikkontakt. Kontroller at det er jordingsforbindelse fra det jordete vegguttaket og helt fram til motorvarmerens kapsling, og at karosseriet er forbundet med beskyttelsesjordingen.

⚠ DEFA fraskriver seg ethvert erstatningsansvar der modifikasjoner er utført, uoriginale slanger er benyttet eller motorvarmeren ikke er montert i henhold til monteringsanvisningen. Reklamasjonsrett i henhold til kjøpsloven. Ta vare på kvitteringen.

S Tappa ur kylarvätskan.

⚠ Rengör hålet noga.

Montera värmaren så kontakten pekar mot angivet klockslag enligt tabellen. Förorenad eller gammal kylarvätska skall bytas.

⚠ Kontrollera att slangarna sitter helt in på stosarna och att slangklämmorna monteras rakt och innanför flänsarna. Dra åt klämmorna med 2 Nm.

⚠ Värmaren får inte anslutas till 230V innan kylarvätska är påfylld och kylsystemet är luftat enligt bilverkarens anvisningar. DEFAs anslutningssett köps separat eller som en del av DEFA WarmUp. Motorvärmaren får endast anslutas till jordat uttag. Kontrollera att det finns jordkontakt mellan uttaget och värmarens hölje, och att även bilens kaross är jordad.

⚠ DEFA frånskriver sig allt ersättningsansvar där produkten blivit modifierad och/eller motorvärmaren inte är monterad enligt monteringsanvisningen.

Reklamationsrätt enligt konsumentköplagen mot uppvisande av kvitto.

FIN Laske jäähdytysneste pois.

⚠ Puhdista reikä hyvin.

Asenna lämmitin paikalleen. Lämmitimen pistokkeen tulee osoittaa taulukon kello-osoittimen suuntaan. Likainen / vanha pakkasneste on vaihdettava uuteen.

⚠ Katkaise letku mahdollisimman suoraan ja asenna letkut lämmittimeen niin että ne tulvat lämmittimen rajoitinkaulukseen asti. Letkusiteiden kiristystiukkuus: 2 Nm.

⚠ Lämmitimeen ei saa kytkeä virtaa ennen kuin jäähdytysjärjestelmä on täytetty hyväksytyllä pakkasnesteellä, ja ilmattu autonvalmistajan ohjeiden mukaan. Moottorinlämmittimen kojepistorasia on aina hankittava yhdessä lämmitinelementin kanssa ellei sitä ennestään ole. Moottorinlämmittimen saa kytkeä vain maadoitettuun pistorasiaan.

Maadoitusyhteyden on oltava yhtäjaksoinen maadoitetusta seinäpistoraisasta moottorinlämmittimen runkoon, ja suojamaadoitus on oltava yhteydessä ajoneuvon runkoon.

⚠ DEFA hylkää korvausvaatimuksen jos lämmittimen muotoa on muutettu ja/tai lämmitintä ei ole asennettu asennusohjeen mukaisesti.

VALITUKSET: Takuuheitojen mukaisesti. Säilytä kuitti.

GB Drain off the coolant.

⚠ Thoroughly clean the hole.

Fit the heater. Position the connector in the clock direction indicated in the table. Contaminated or old coolant must be renewed.

⚠ Make sure that the hoses are fitted all the way in on the pipe stubs and make sure the hose clamps are mounted straight and behind the flange of the pipe stub. Tighten the hose clamps with 2 Nm.

⚠ Do not connect the heater electrically until the correct type of coolant is refilled, and the system is bled according to the car manufacturer's specifications. DEFA's power inlet cable must be acquired separately or as a component in the DEFA WarmUp system. Only connect the heater to an earthed mains socket. Check for earth connection between the mains socket, the heater's body and the chassis.

⚠ DEFA denies liability for any damage related to the use of unoriginal hoses, fitting which is not according to instructions or other modifications. Claims according to national consumer laws. Please retain your receipt.

D Das Kühlwasser ablassen.

⚠ Das Loch sorgfältig reinigen.

Den Wärmer mit dem Anschlusskontakt in der vorgegebenen Lage (Uhrzeigerstellung) montieren. Verunreinigte oder alte Kühlflüssigkeit muss erneuert werden.

⚠ Darauf achten, dass die Schläuche ganz auf die Stutzen gezogen sind und die Schlauchklemmen gerade und vor dem Flansch des Stutzens sitzen. Die Schlauchklemmen mit 2 Nm anziehen.

⚠ Der Wärmer darf nicht betrieben werden bevor das Kühlsystem gemäß den Anweisungen des Fahrzeugstellers befüllt und entlüftet wurde. DEFA's Anschlusskontakt muss zusätzlich gekauft werden oder als ein Bestandteil des WarmUp. Den Motorvorwärmer nur an einer geerdeten Steckdose (Wandanschluss) anschließen. Kontrollieren, daß die Erdungsverbindung zwischen dem geerdeten Wandanschluss bis zum Gehäuse des Motorvorwärmers besteht.

⚠ Bei Schäden, die auf Veränderungen an der Motorheizung oder auf unsachgemäße Montage zurückzuführen sind, lehnt DEFA jeglichen Garantieanspruch ab. Es gelten die gesetzlichen Gewährleistungsbestimmungen. Quittung aufbewahren.

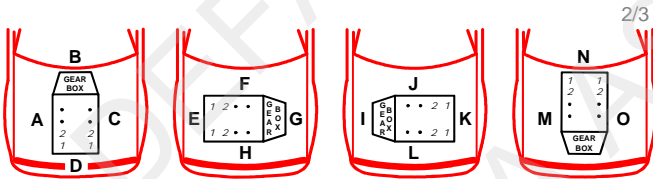

2/3



N Monter festebraketten i det ledige gjenge hullet mellom frostlokk 1 og 2. Påse at varmeren sitter korrekt. **NB!** Påfyll godkjent kjølevæske, og luft systemet iflg. bilprodusentens spesifikasjoner. Kontroller for lekkasje.

S Använd fästjärn i det lediga gjengehålet mellan frostlock 1 och 2. Se till at värmaren sitter korrekt. **OBS!** Fyll på godkänd kylarvätska, kontrollera att det inte läcker och lufta enligt bilverkarens specifikationer. Kontrollera eventuellt läckage.

FIN Asenna kinnitysrauta pakkastulppiin 1 ja 2 välissä, vapaana olevaan, kierteistettyyn reikään. Varmista että lämmitin on hyvin paikallaan. **HUOM!** Täytä jäähdytysjärjestelmä autonvalmistajan suosittelemalla nesteellä ja ilmaa se ohjeiden mukaan. Tarkista mahdolliset vuodot.

GB Use the enclosed attachment bracket in the free threaded hole between frost plug 1 and 2. Make sure that the heater is located correctly. **Note!** Top up with the coolant specified by the car manufacturer, and bleed the cooling system in accordance with the car manufacturer's instruction book. Check for leakages.

D Befestigungsstück im freien Gewindeloch zwischen dem Frostschutzpropfen 1 und 2 anbringen. Bitte beachten, dass das Heizgerät richtig sitzt. !! Das Kühlsystem den Herstellerangaben entsprechend befüllen und entlüften. Anschliessend das Kühlsystem auf Undichtigkeiten prüfen.

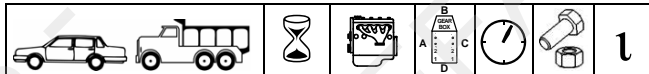
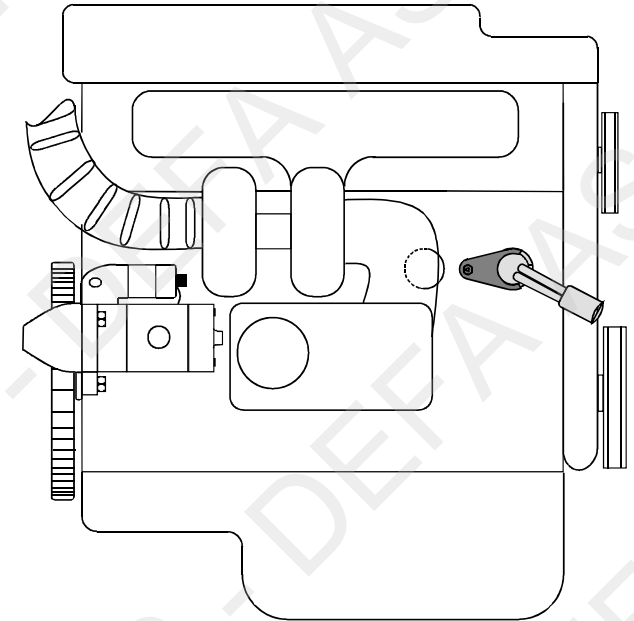
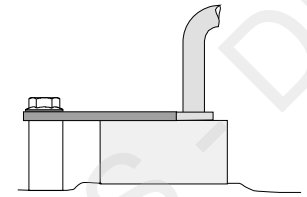

| MITSUBISHI | | | | | | |
|-----------------------|-------|---------|----|---|-----|---|
| CARISMA 1.9 Di-D | 01> | F9QT | F1 | 4 | | |
| SPACE STAR 1.9 Di-D | 03> | F9Q1 | F1 | 2 | 413 | 1 |
| NISSAN | | | | | | |
| PRIMASTAR 1.9 dCi 100 | 03> | F9Q | F1 | 2 | 413 | 1 |
| PRIMASTAR 2.0 | 04> | F4R | F1 | 5 | | 1 |
| PRIMERA 1.9 dCi | 03> | F9Q | F1 | 2 | 413 | 1 |
| OPEL | | | | | | |
| VIVARO 1.9 Di | 02> | F9Q | | | | |
| VIVARO 1.9 DTi | 02> | F9Q | | | | |
| VIVARO 2.0 | 03> | F4R | | | | |
| RENAULT | | | | | | |
| CLIO 2.0 SPORT | 00> | F4R | F1 | 5 | 372 | 1 |
| CLIO III 2.0 SPORT | 07Z | F4R | F1 | 5 | | 2 |
| ESPACE | 06> | F9Q | F1 | 4 | | 1 |
| LAGUNA 1.8 16V | 98>00 | F4P | F1 | 4 | | 1 |
| LAGUNA 1.8 16V | 01> | F4P | F1 | 4 | | 1 |
| LAGUNA 1.9 dCi+ | 01> | F9Q | F1 | 2 | 372 | 1 |
| LAGUNA 2.0 | 02> | F4R | F1 | 5 | | 1 |
| MEGANE 1.9 dCi | 01> | F9Q | F1 | 5 | 372 | 1 |
| MEGANE II 1.9 dCi | 03> | F9QT | F1 | 2 | 413 | 1 |
| SCENIC 2.0 16V | 99> | F4R | F1 | 5 | | 1 |
| SCENIC RX4 2.0 | 00> | F9R | F1 | 5 | | 1 |
| TRAFIC 1.9 dci | 02> | F9Q | F1 | 2 | 372 | 1 |
| VOLVO | | | | | | |
| V40 1.9 D | 01> | D4192T4 | F1 | 2 | 372 | 1 |
| V40 1.9 D HP | 01> | D4192T3 | F1 | 2 | 372 | 1 |

411570

CE 231012

1

2

N Demonter plastplaten under motoren. Demonter aluminiumsbjelken som ligger på tvers under motoren. Demonter frostlokket og rengjør hullet godt. Monter varmeren. Påse at varmeren sitter korrekt. Monter festebraketten i det ledige gjengehullet mellom frostlokk 1 og 2. Fyll på godkjent kjølevæske og luft systemet godt i henhold til bilfabrikantens spesifikasjoner. Kontroller for lekkasje.

S Demontera plastskyddet under motorn. Demontera aluminiumbalken som ligger på tvären under motorn. Demontera frostlokket och rengör hålet noga. Montera värmaren. Använd fästjärn i det lediga gjengehålet mellan frostlock 1 och 2. Se till att värmaren sitter korrekt. **OBS!** Fyll på godkänd kylarvätska, kontrollera att det inte läcker och lufta enligt bitillverkarens specifikationer. Kontrollera eventuellt läckage.

FIN Irrota muovisuoja sekä alumiininen poikittaispalkki moottorin alta. Poista pakkastulppa ja puhdista reikä hyvin. Asenna lämmitin paikalleen. Lämmittimen kiinnitysrauta kiinnitetään vapaana olevaan kierteistettyyn reikään pakkastulppien 1 ja 2 välissä. Täytä jäähdytysjärjestelmä autonvalmistajan suosittelemalla nesteellä ja ilmaa se ohjeiden mukaan. Tarkista mahdolliset vuodot.

GB Dismount the cover under the engine and the crosswise aluminium beam. Remove the frost plug and thoroughly clean the hole. Install the heater. Use the enclosed attachment bracket in the free threaded hole between frost plug 1 and 2. Make sure that the heater is located correctly. **Note!** Top up with the coolant specified by the car manufacturer, and bleed the cooling system in accordance with the car manufacturer's instruction book. Check for leakages.

D Die Kunststoffabdeckung unterhalb des Motors ausbauen. Den Aluminiumbalken quer unter dem Motor ausbauen. Den Froststopfen entfernen und das Loch sorgfältig reinigen. Den Wärmer montieren. Befestigungsstück im freien Gewindeloch zwischen dem Frostschutzpropfen 1 und 2 anbringen. Bitte beachten, dass das Heizgerät richtig sitzt. !! Das Kühlsystem den Herstellerangaben entsprechend befüllen und entlüften. Anschliessend das Kühlsystem auf Undichtigkeiten prüfen.

